



2024 SUZUKI

# MOTEURS HORS-BORD

CATALOGUE GÉNÉRAL



**DB MOTEURS**

Votre revendeur SUZUKI

[www.dbmoteurs.fr](http://www.dbmoteurs.fr)

03 28 64 36 36

[contactweb@dbmoteurs.fr](mailto:contactweb@dbmoteurs.fr)

CONTACTEZ-NOUS POUR VOTRE ACHAT  
MOTEUR OU VOS PIÈCES DÉTACHÉES

# SUZUKI CLEAN OCEAN PROJECT

En tant que marque de hors-bord internationale, Suzuki reste toujours concentrée sur son cap : « Délivrer l'expérience de navigation ultime ». Cela passe d'abord par un environnement marin propre et sain. Depuis 2011, nous menons chaque année la campagne « Clean-up the World » afin de contribuer à une meilleure qualité de l'environnement marin, et plus de 10 000 personnes y ont déjà participé. Au Japon, cette campagne a été officiellement reconnue par le ministère de l'Environnement dans le cadre de la « Plastic Smart Campaign ».

Dans le souci de poursuivre au mieux nos efforts, le temps est venu pour nous de reconsidérer la manière dont nous avons contribué jusqu'à présent à la préservation de l'environnement et à l'amélioration de la société, et de nous fixer un nouveau cap. En plus de poursuivre notre campagne mondiale de nettoyage, nous nous engageons également à prendre des mesures responsables contre les problèmes de déchets plastiques. C'est ainsi que nous avons créé le nouveau slogan et le nouveau logo «SUZUKI CLEAN OCEAN PROJECT» afin de faire connaître notre engagement dans le monde entier.

## Nos engagements

1. Campagne "Clean-up the World"
2. Réduction des emballages plastiques
3. Collecte des déchets microplastiques



Nous sommes convaincus que les initiatives prises par l'équipe Suzuki à l'échelle mondiale contribueront activement à améliorer la propreté du milieu marin.

## SOMMAIRE

4-5 **SUZUKI CLEAN OCEAN PROJECT**

---

6-11 **LES TECHNOLOGIES SUZUKI**

---

**V6 350-300CH**

12-13 **LES FLEURONS DE LA GAMME GEKI**

---

DF350AMD/DF350A/DF325A/DF300BMD/DF300B

14-15 **V6 300-200CH**

---

DF300AP/DF250AP  
DF250/DF225/DF200

16-17 **4 CYLINDRES EN LIGNE 200-150CH**

---

DF200AP/DF175AP/DF150AP  
DF200A/DF175A/DF150A

18-19 **4 CYLINDRES EN LIGNE 140-70CH**

---

DF140BG/DF115BG  
DF140B/DF115B/DF100B/DF90A/DF80A/DF70A

20-21 **3 CYLINDRES EN LIGNE 60-25CH**

---

DF60AV  
DF60A/DF50A/DF40A  
DF30A/DF25A

22-23 **GAMME PORTABLE 20-2.5CH**

---

DF20A/DF15A/DF9.9B  
DF9.9A/DF8A  
DF6A/DF5A/DF4A  
DF2.5

24-25 **PERFORMANCE  
LES TECHNOLOGIES SUZUKI**

---

26-27 **GAMME À COMMANDES  
ÉLECTRONIQUES ET FishHunter™ Drive**

---

28-29 **LE SYSTÈME "SYNCRO-EYE"**

---

30-32 **PIÈCES ET ACCESSOIRES**

---

33 **ECSTAR**

---

34-35 **NOTRE HISTOIRE**

---

36-40 **CARACTÉRISTIQUES ET SPÉCIFICATIONS**

---

41-43 **MÉMO**

---

# SUZUKI CLEAN OCEAN PROJECT



Dans le but de réduire son impact sur l'environnement, Suzuki a lancé le " CLEAN OCEAN PROJECT "et a développé des activités autour de 3 engagements

## CAMPAGNE CLEAN-UP THE WORLD

Plus de **13 000** personnes en provenance de **70** entités ont participé à cette activité.\*



SEYCHELLES  
ACE MARINE SEYCHELLES



PHILIPPINES  
SUZUKI PHILIPPINES INC.



CHINE  
CHINE SUZUKI MOTOR CO., LTD



ESPAGNE  
ESPAGNE SUZUKI MOTOR CO., LTD



VANUATU  
VANUATU SUZUKI MOTOR CO., LTD

\*Données de décembre 2022.

# RÉDUIRE LES EMBALLAGES PLASTIQUES

En utilisant des emballages éco-responsables pour les moteurs, les pièces et accessoires d'origine, nous avons réduit la production de plastiques.

## Emballage des pièces et accessoires d'origine



Emballage plastique

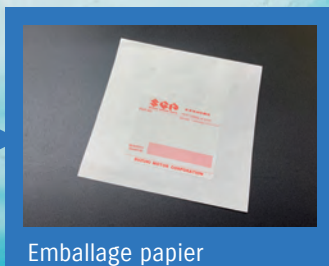

Emballage papier

■ Oct.2020 - Jun.2023 : réduction 11,8 tonnes  
Remplacement des emballages plastiques.



①



②

③

■ Sep.2021 - Sep.2022 : réduction 11,2 tonnes

- ① Feuellard de cerclage (polyéthylène → papier)
- ② Protection fût/embase (polyéthylène → matériau biodégradable)
- ③ Protection tête motrice (nylon → rayonne)

# COLLECTE DES MICROPLASTIQUES

Suzuki a développé le premier dispositif de collecte des microplastiques (MPC). Ces microplastiques sont issus des déchets qui se trouvent sur les côtes et qui polluent les océans. Grâce à ce dispositif, Suzuki et ses clients contribuent à la réduction de la quantité de microplastiques sur leurs zones de navigation.



MODÈLE ACTUEL

MODÈLE ÉQUIPÉ DU DISPOSITIF

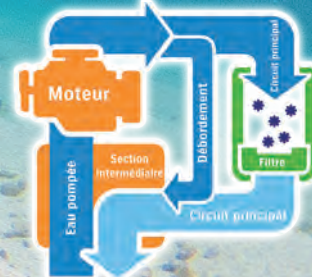
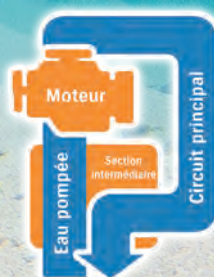

## CARACTÉRISTIQUES

- Le dispositif ne nuira pas aux performances du moteur, même en cas de colmatage du filtre car l'eau utilisée est captée après le circuit de refroidissement.
- N'a aucun effet négatif sur l'environnement.

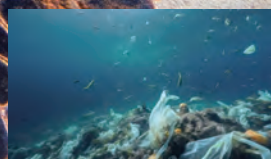

Eau de mer polluée



Le MPC contribue à limiter la pollution

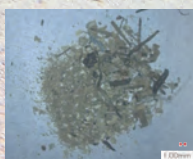

MATÉRIAUX COLLECTÉS



**DF140BG**  
**DF115BG**

COMMANDES ÉLECTRONIQUES avec MPC

**DF140B**  
**DF115B**

**DF100C\***

**ÉQUIPEMENT DE SÉRIE**  
DÈS LES MODÈLES 2023  
**DF140BG / 115BG**  
**DF140B / 115B**  
**DF100C**

COMMANDES MÉCANIQUES avec MPC \*disponible uniquement en noir



# LES TECHNOLOGIES SUZUKI

LEADER INDUSTRIEL, CRÉATEUR DE TECHNOLOGIES ET DE CONCEPTS SOUVENT RÉCOMPENSÉS, SUZUKI PROPOSE DES HORS-BORD QUI SUBLIMENT LE PLAISIR DE LA NAVIGATION.

## THE ULTIMATE OUTBOARD MOTOR

### Durabilité et fiabilité

- Résistance
- Avertissement ou alarme avant défaillance du moteur
- Facilité d'entretien et d'accessibilité pour la réparation ou le remplacement de pièces



### Performance

- Accélération fluides et rapides sur toutes les plages d'utilisation
- Couple puissant



### Agrément et confort

- Moins de vibrations
- Fonctionnement silencieux
- Léger et compact
- Facile d'utilisation
- Changements de rapports souples et incisifs



### Ecology & Economy

- Bon rendement énergétique/faibles émissions polluantes
- Faibles coûts de maintenance
- Actions de protection de l'environnement



### Prix NMMA

Les Innovation Awards (qui distinguent l'innovation technologique) décernés chaque année par la NMMA (National Marine Manufacturers Association - association américaine des constructeurs marins), sont considérés comme les prix les plus prestigieux de l'industrie marine. Ils récompensent, parmi les nouveaux produits de l'année, le « produit à la pointe de la technologie, à la fois pratique et rentable, qui offre une véritable valeur ajoutée au client ».

Les moteurs hors-bord de Suzuki ont décroché un Innovation Award à neuf reprises, le premier étant le DT200 Exanté en 1987 et le dernier le DF350A en 2017. Huit de ces prix ont été attribués à des hors-bord 4 temps.



### Prix décernés

1987 : DT200 Exanté / 1997 : DF70 & DF60  
 1998 : DF50 & DF40 / 2003 : DF250  
 2006 : DF300 / 2011 : DF50A & DF40A / 2012 : DF300AP  
 2014 : DF30A & DF25A / 2017 : DF350A

# Durabilité et fiabilité



## SYSTÈME À DOUBLES AILETTES SUZUKI

▶ DF350AMD/300BMD ▶ DF350A/325A/300B

Système à doubles ailettes de forme coudée au niveau de l'admission d'air qui supprime l'eau de l'air admis dans le capot.

### AVANTAGES

- Évite l'infiltration d'eau.
- Permet de bénéficier d'un système d'admission directe, contribuant à accroître la puissance du moteur.



## CHAÎNE DE DISTRIBUTION AUTO-RÉGLABLE

▶ À PARTIR DU DF40A

La chaîne de distribution, plongée dans un bain d'huile, est assortie d'un tendeur de chaîne hydraulique automatique.

### AVANTAGES

- Plus durable qu'une courroie.
- Sans entretien.

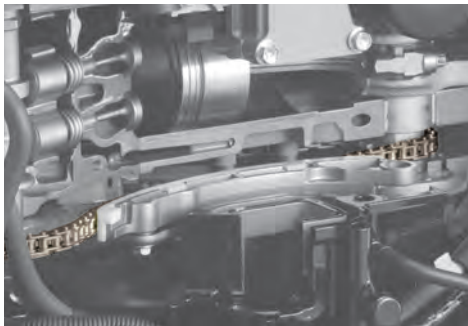

## SYSTÈME DE DÉTECTION D'EAU

▶ À PARTIR DU DF70A

Un filtre à carburant détecte l'eau et alerte l'opérateur avec des avertissement visuels et sonores.

### AVANTAGES

- Évite la présence d'eau dans le carburant et donc une réduction de la puissance et des phénomènes de corrosion.



## LIMITEUR D'INCLINAISON

▶ À PARTIR DU DF50AV  
(sauf DF90AWQH, DF60AQH, DF50A/40A)

Le limiteur d'inclinaison évite que le hors-bord ne s'incline au-delà d'un angle prédéterminé.

### AVANTAGES

- Protège le bateau et le moteur des dégâts éventuels d'une inclinaison excessive.

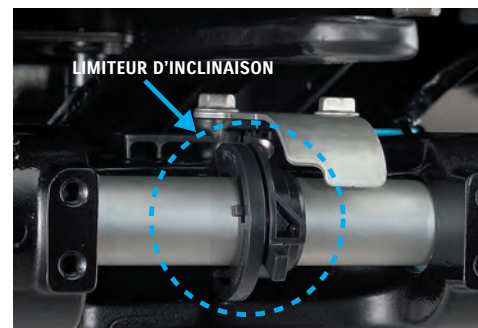

DF200A



## DOUBLE ENTRÉE D'EAU

▶ DF350AMD/300BMD ▶ DF350A/325A/300B  
▶ DF300AP/250AP ▶ DF250W

L'eau nécessaire au circuit de refroidissement du moteur provient de deux entrées d'eau situées sur l'embase.

### AVANTAGES

- L'augmentation du débit d'eau est gage de meilleures performances de refroidissement.



DF350AMD



## ENTRÉE D'EAU SECONDAIRE

EN OPTION: ▶ DF140BG/115BG ▶ DF140B/115B/100C  
▶ DF90AWQH  
DE SÉRIE: ▶ DF60A/50A/40A

Les deux entrées d'eau orientées dans différentes directions veillent à éviter tout colmatage du moteur par des algues et donc une surchauffe de ce dernier.

# LES TECHNOLOGIES SUZUKI



## SYSTÈME DE DÉMARRAGE MAINS LIBRES

EN OPTION: ▶DF350AMD/300BMD ▶DF350A/325A/300B  
▶DF300AP/250AP ▶DF200AP/175AP/150AP  
▶DF200A/175A/150A ▶DF140BG/115BG  
▶DF140B/115B/100C ▶DF100B/90A/80A/70A

Ce système vous permet de démarrer le moteur avec la télécommande FOB sans contact à proximité.

- Simple pression sur le bouton Start & Stop pour démarrer jusqu'à 6 moteurs.
- Télécommande FOB flottante.
- Système antivol, démarrage impossible sans le bon code d'accès.

### AVANTAGES

- Garantit un haut niveau de sécurité.
- Plus besoin d'insérer la clé.



## FINITION ANTICORROSION SUZUKI

▶TOUS MODÈLES

Une protection spéciale est appliquée sur la surface des pièces extérieures en aluminium via un processus de collage haute résistance.

### AVANTAGES

- La protection anticorrosion contribue à améliorer la longévité du hors-bord.

Couche de finition transparente en résine  
Base en résine noire (ou blanche)  
Couche d'apprêt  
Finition anticorrosion Suzuki  
Alliage d'aluminium Suzuki

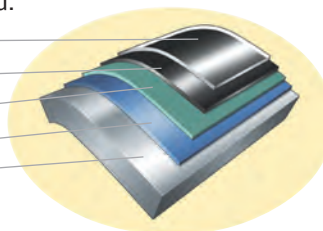

## SDSM+ (SUZUKI DIAGNOSTIC SYSTEM MOBILE+)

▶À PARTIR DU DF9.9B\*

Cette application vous permet de planifier votre navigation en fonction des conditions météo et de contrôler le bon fonctionnement de votre moteur avant votre sortie. Fonctions gratuites\* Voir détails p. 31 ou sur notre site internet.



\*SMD/SMG4 et un smartphone fonctionnant sous Android ou iOS sont nécessaires

### AVANTAGES

- Consultation des conditions météo du jour de navigation.
- Liste de vérifications à effectuer sur le moteur avant la sortie, en fonction des données moteur.
- Téléchargement des données en scannant le QR code\*.
- Envoi à l'avance des données au distributeur Suzuki afin de raccourcir les temps d'intervention.

\*Le nom et le logo du QR code sont la propriété de DENSO WAVE

## Performance



## TÊTE MOTRICE DÉCALÉE

▶À PARTIR DU DF70A

La tête motrice est décalée sur l'avant, ce qui a pour effet de déplacer le centre de gravité du hors-bord.

### AVANTAGES

- Moins de vibrations.
- Encombrement réduit.
- Stabilité de la direction.

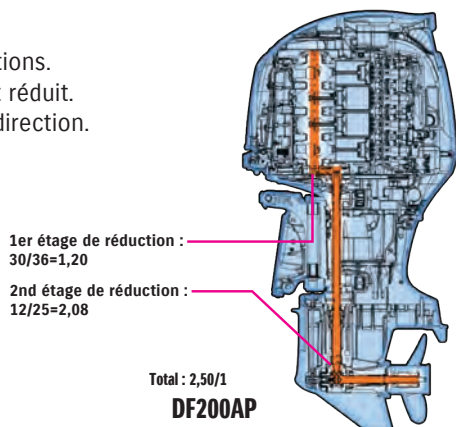

## SYSTÈME DE RÉDUCTION À 2 ÉTAGES

▶À PARTIR DU DF70A

Cette conception favorise un rapport de réduction plus élevé, ce qui permet d'entraîner une hélice de plus grand diamètre.

### AVANTAGES

- Puissance exceptionnelle pour entraîner des hélices de grand diamètre, offrant une accélération plus rapide.
- Haute efficacité de propulsion grâce à une hélice de grand diamètre.
- Navigation puissante, maintenant la rotation de l'hélice même sous forte charge.

### RAPPORT DE RÉDUCTION DANS CHAQUE CATÉGORIE

MODÈLE	DF140BG/115BG DF140B/115B/100C DF100B/90A/80A/70A DF90AWQH	DF200A(AP)/ 175A(AP)/150A(AP)	DF250/ 225/200	DF300AP/ 250AP DF250W	DF350AMD/ 300BMD DF350A/ 325A/300B
RAPPORT DE RÉDUCTION	2,59:1	2,50:1	2,29:1	2,08:1	2,29:1





## EMBASE À FORTE POUSSÉE

► DF60AV/50AV

Ces embases sont étudiées pour équiper des moteurs ayant un rapport de réduction de 2,42, ce qui permet d'installer une plus grosse hélice de 14 pouces (36cm). Ce puissant système génère une poussée explosive en marche avant.

### AVANTAGES

- Couple puissant pour pousser de lourdes charges.
- Accélération vive avec hélices de grand diamètre.
- Déjaugage rapide et en douceur.

### Comparaison DF60AV/DF60A

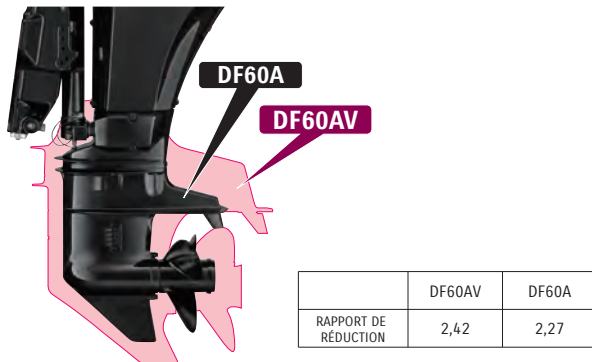

## VVT (Variable Valve Timing)

► DF350AMD/300BMD ► DF350A/325A/300B  
► DF300AP/250AP ► DF250 ► DF250W  
► DF200AP/175AP/150AP ► DF200A/175A

Le calage variable de la distribution est utilisé pour contrôler l'ouverture et la fermeture des soupapes d'admission en fonction du régime moteur.

### AVANTAGES

- Couple exceptionnel et régulier.
- Accélération impressionnantes, sur toutes les plages de régime.

COURBE DE COUPLE

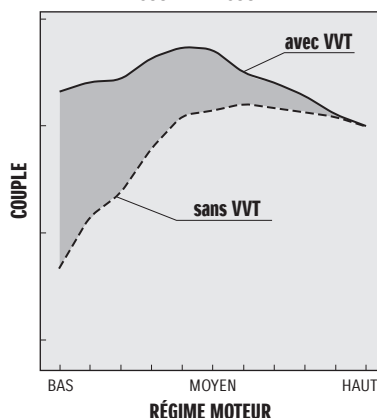

## SYSTÈME D'ADMISSION À ÉTAGES MULTIPLES

► DF250/225 ► DF200AP/175AP/150AP  
► DF200A/175A/150A ► DF250W

Le système se compose de conduits d'admission longs et courts intervenant respectivement à faible et à haut régime pour apporter le juste volume d'air au moteur.

### AVANTAGES

- Puissance accrue à haut régime avec un volume d'air admis supérieur.
- Combustion optimisée et couple maximisé à faible régime.

### CIRCULATION DE L'AIR DANS UN MODULE D'ADMISSION À ÉTAGES MULTIPLES

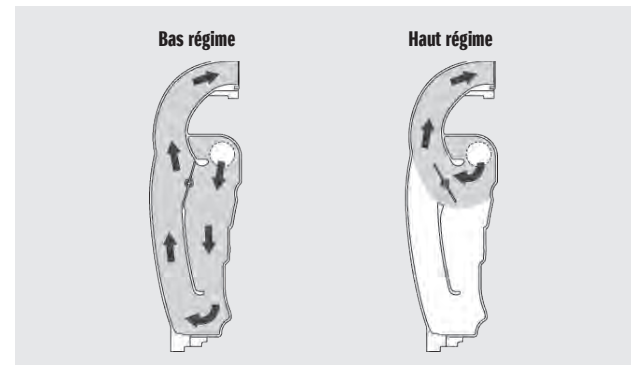

## ADMISSION D'AIR DIRECTE

► DF350AMD/300BMD ► DF350A/325A/300B

Un flux d'air direct entre l'orifice d'admission et le cylindre élimine toute élévation de la température d'admission et améliore l'efficacité de la combustion.

### AVANTAGES

- Forte puissance dès les petites cylindrées.



## SYSTÈME SUZUKI À DOUBLE HÉLICE

► DF350AMD/300BMD ► DF350A/325A/300B

Avec le système à double hélice Suzuki, un même moteur entraîne deux hélices, tournant chacune dans un sens différent. La puissance du moteur est transmise à l'eau avec plus d'efficacité.

### AVANTAGES

- Plus grande stabilité en navigation en ligne droite.
- Poussée arrière explosive et forte puissance de freinage.
- Bonnes performances d'adhérence sur l'eau et accélération vive au démarrage.

# LES TECHNOLOGIES SUZUKI

## Agrément et confort



### ROTATION SÉLECTIVE SUZUKI

►DF300AP/250AP ►DF200AP/175AP/150AP

Fonction permettant de sélectionner la rotation normale ou la contre-rotation sur un hors-bord, par le biais d'un connecteur en option et d'une hélice contrarotative.

#### AVANTAGES

- Un même hors-bord peut être utilisé en rotation normale ou en contre-rotation.



### SUZUKI PRECISION CONTROL (Accélérateur et transmission électroniques)

►DF350AMD/300BMD ►DF350A/325A/300B ►DF300AP/250AP  
►DF200AP/175AP/150AP ►DF140BG/115BG

Le moteur est commandé à distance via un signal électrique qui permet de gérer tous les moteurs avec un seul levier. (uniquement boîtier pupitre double).

#### AVANTAGES

- Moins de frottements et de résistance par rapport à des commandes mécaniques.
- Commandes facilitées pour les montages multiples.
- Combiné au système Lean Burn, il permet d'abaisser la consommation.



### FONCTIONNEMENT SILENCIEUX

►DF350AMD/300BMD ►DF350A/325A/300B  
►DF200AP/175AP/150AP ►DF200A/175A/150A  
►DF140BG/115BG ►DF140B/115B/100C

Les bruits à l'admission sont supprimés grâce à un silencieux et un résonateur.

#### AVANTAGES

- Moins de bruits, pour une navigation plus agréable.

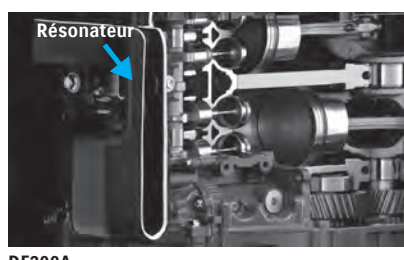

DF200A



### REMISAGE 3 POSITIONS

►DF6A/5A/4A

Le hors-bord est conçu pour pouvoir être déposé et placé indifféremment sur l'un de ses 3 côtés pour le remisage.

#### AVANTAGES

- Plus besoin de s'inquiéter de la position de stockage.

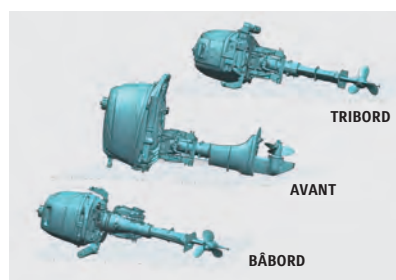

### RÉSERVOIR EN POSITION HAUTE

►DF6A/5A/4A

Le réservoir de carburant intégré en position haute et la valve unidirectionnelle alimentent le moteur par gravité.

#### AVANTAGES

- Démarrage facilité.

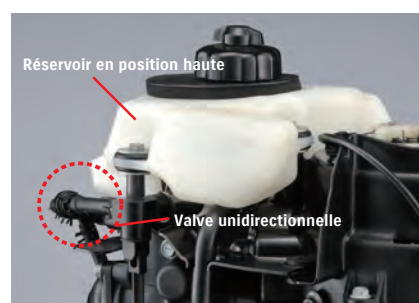

Réservoir en position haute

Valve unidirectionnelle



### TRIM AUTOMATIQUE

►DF350AMD/300BMD ►DF350A/325A/300B ►DF300AP/250AP  
►DF200AP/175AP/150AP ►DF200A/175A/150A  
►DF140BG/115BG ►DF140B/115B/100C

Cette fonctionnalité ajuste automatiquement l'angle de trim en fonction du régime moteur.

#### AVANTAGES :

- Règle automatiquement le meilleur angle de trim et permet d'atteindre plus rapidement la vitesse de pointe tout en contrôlant la consommation de carburant.

\*Disponible avec écrans SMD/SMG4



## SYSTÈME TROLL MODE SUZUKI

▶ À PARTIR DU DF40A  
En option sur les modèles à commandes à distance  
(sauf DF250/225/200, DF250W, DF90AWQH)

Ce système permet au bateau de se déplacer dans une plage de vitesses donnée à bas régimes.

### AVANTAGES

- Le bateau peut se déplacer dans une plage de vitesses donnée à bas régimes sans avoir à agir sur l'accélérateur.
- Garantit une commande extrêmement précise à bas régimes.



\*Disponible avec écrans SMD/SMG4/panneau de commande Troll Mode



## SYSTÈME DE RELEVAGE ASSISTÉ

▶ DF90AWQH ▶ DF60AQH/40AQH ▶ DF30AQH

Permet de relever ou d'abaisser rapidement le moteur hors-bord avec une force minimale.



## SYSTÈME SUZUKI EASY START

▶ À partir du DF40A  
(sauf DF250/225/200, DF250W)

Tournez simplement la clé puis relâchez-la. Le démarreur reste alors engagé jusqu'au démarrage du moteur. Ce système permet un démarrage plus en douceur.



## SYSTÈME DE DIRECTION INTÉGRÉ

▶ DF350AMD/300BMD

Le vérin hydraulique a été intégré au moteur.

### AVANTAGES

- Équipement qui n'encombre pas la bassine arrière.
- Permet d'équiper de nombreux types de bateaux.
- Montage simplifié.

# Écologie et consommation



## INJECTION D'ESSENCE ÉLECTRONIQUE SANS BATTERIE

▶ DF30A/25A ▶ DF20A/15A/9.9B

Cette technologie garantit un démarrage plus rapide, un fonctionnement plus souple et une accélération supérieure sans batterie.

### AVANTAGES :

- Fonctionne sans batterie.
- Démarrage simple et facile.
- Consommation plus propre et plus économique.
- Performances et souplesse de fonctionnement accrues sur la plupart des plages d'utilisation.



## DOUBLE INJECTEUR

▶ DF350AMD/300BMD ▶ DF350A/325A/300B

Le double injecteur pulvérise la juste quantité de carburant dans chaque cylindre au bon moment.

### AVANTAGES :

- Contribue à accroître la puissance et à optimiser le rendement énergétique.



## SYSTÈME LEAN BURN CONTROL

LEAN BURN

▶ À partir du DF9.9B  
(sauf DF250/225/200, DF250W, DF90AWQH)

Le système de contrôle Lean Burn fournit le juste mélange air/carburant en fonction des conditions de navigation.

### AVANTAGES :

- Nette amélioration du rendement énergétique sur toute la plage de régimes, notamment en vitesse de croisière.
- Ce rendement optimisé réduit la consommation et les dépenses de carburant.

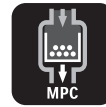

## Dispositif de collecte des microplastiques

▶ DF140BG/115BG ▶ DF140B/115B

Dans le cadre du SUZUKI OCEAN PROJECT, nous avons développé ce dispositif qui permet de collecter des microplastiques dans les océans, simplement en utilisant les moteurs SUZUKI.

### AVANTAGES :

- Collecte des microplastique grâce au moteur hors-bord.
- N'altère pas la puissance du moteur.

# V6 350-300CH Les fleurons de la gamme GEKI

◆ Commandes électroniques DF350AMD/DF300BMD, DF350A/DF325A/DF300B



## SYSTÈME DOUBLES AILETTES SUZUKI P7

Les moteurs sont équipés de doubles ailettes au niveau de l'admission d'air pour supprimer l'eau de l'air admis dans le capot. L'intégration d'un système d'admission directe autorise un taux de compression inégalé de 12,0 : 1 (DF350AMD/350A), 10,5 : 1 (DF300BMD/325A/300B) qui améliore la puissance du moteur.

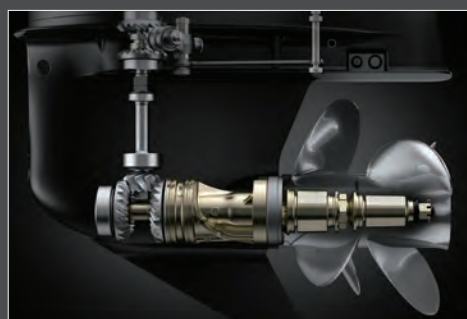

## SYSTÈME À DOUBLE HÉLICE SUZUKI P9

Le système à double hélice transforme efficacement la puissance en force de propulsion sous l'eau. Autre avantage : chaque hélice tournant dans un sens différent, la stabilité obtenue est exceptionnelle.

En outre, les hélices contrarotatives produisent une forte poussée arrière.



DF350AMD

DF350A



# DF350AMD/ DF300BMD

DF350A/DF325A/DF300B

COMMANDES ÉLECTRONIQUES

## DOUBLE ENTRÉE D'EAU P7

L'eau nécessaire au circuit de refroidissement du moteur provient des entrées d'eau situées sur l'embase. Cette configuration à double entrée d'eau accroît le débit dans l'embase, gage d'une efficacité de refroidissement accrue.

## DOUBLE INJECTEUR P11

Le double injecteur pulvérise la juste quantité de carburant dans chaque cylindre, au bon moment. Il contribue à accroître la puissance et à optimiser le rendement énergétique.



Les fleurons de la gamme GEKI

V6 300-200HP

4 CYLINDRES EN LIGNE 200 - 150 CH

4 CYLINDRES EN LIGNE 140 - 70 CH

3 CYLINDRES EN LIGNE 60 - 25 CH

GAMME PORTABLE 20 - 2,5 CH



## GEKI: FENDRE LES FLOTS

Une force à la hauteur de la puissance de la nature et de l'océan, incarnation de l'identité et de l'héritage de Suzuki. Un symbole de notre passion et de notre engagement pour l'innovation marine.

\*« GEKI : FENDRE LES FLOTS », est le nouveau logo des moteurs DF350AMD/DF300BMD, DF350A/DF325A/DF300B.

### Durabilité et fiabilité



(en option) (en option\*1)

### Écologie et consommation



### Performance



### Agrément et confort



(en option\*3)

\*1 Disponible avec écrans SMD/SMG4

\*2 Disponible avec écrans SMD/SMG4/panneau de commande Troll Mode

\*3 DF350AMD/300BMD

SPÉCIFICATIONS/CARACTÉRISTIQUES P36

# V6 300-200CH

- ◆ Commandes électroniques DF300AP / DF250AP
- ◆ Commandes mécaniques DF250 / DF225 / DF200



## DF300AP

DF250AP

COMMANDES ÉLECTRONIQUES



## DF250

DF225 / DF200

COMMANDES MÉCANIQUES

# Puissance accrue de l'alternateur à bas régime

Idéal pour les bateaux de pêche énergivores fonctionnant majoritairement à vitesse de traîne.

Modèles concernés : Modèles V6 (à partir du millésime 2021)

## AVANTAGES

- Puissance accrue de l'alternateur au ralenti et à bas régime.
- Permet l'utilisation d'un plus grand nombre d'équipements électriques.

**Au ralenti  
(650 tr/min)**

23A → 33A

**143%**

**À 1 000 tr/min**

38A → 43A

**113%**

## ÉQUIPEMENTS STANDARD

### Durabilité et fiabilité



**SYSTÈME ANTICORROSION**

TOUS MODÈLES



**CHAÎNE DE DISTRIBUTION AUTO-RÉGLABLE**

TOUS MODÈLES



**SYSTÈME DE DÉTECTION D'EAU**

TOUS MODÈLES



**LIMITEUR D'INCLINAISON**

TOUS MODÈLES



**SDSM+**

(en option\*1)  
TOUS MODÈLES

### Performance



**2,29**

RAPPORT DE RÉDUCTION  
DF250  
DF225  
DF200



**2,08**

RAPPORT DE RÉDUCTION  
DF300AP  
DF250AP



**TÊTE MOTRICE DÉCALÉE**

TOUS MODÈLES



**VVT**

CALAGE VARIABLE DE LA DISTRIBUTION  
DF300AP  
DF250AP  
DF250



**SYSTÈME D'ADMISSION À ÉTAGES MULTIPLES**

DF250  
DF225

## ÉQUIPEMENTS ADDITIONNELS POUR MODÈLES À COMMANDES ÉLECTRONIQUES

### Durabilité et fiabilité



**DOUBLE ENTRÉE D'EAU**

DF300AP  
DF250AP



**SYSTÈME DE DEMARRAGE MAINS LIBRES**

(en option)  
DF300AP  
DF250AP

### Agrément et confort



**ROTATION SÉLECTIVE**

DF300AP  
DF250AP

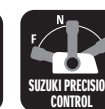

**SUZUKI PRECISION CONTROL**

DF300AP  
DF250AP



**TROLL MODE**

(en option\*2)  
DF300AP  
DF250AP



**SYSTÈME EASY START**

DF300AP  
DF250AP



**TRIM AUTOMATIC**

(en option\*2)  
DF300AP  
DF250AP

### Écologie et consommation



**LEAN BURN**

DF300AP  
DF250AP

\*1 Disponible avec écrans SMD/SMG4

\*2 Disponible avec écrans SMD/SMG4/panneau de commande Troll Mode

# 4 CYLINDRES EN LIGNE 200-150CH

- ◆ Commandes électroniques DF200AP / DF175AP / DF150AP
- ◆ Commandes mécaniques DF200A / DF175A / DF150A



## DF200AP

DF175AP / DF150AP

COMMANDES ÉLECTRONIQUES



## DF200A

DF175A / DF150A

COMMANDES MÉCANIQUES



## SUZUKI PRECISION CONTROL (S.P.C.)

### CARACTÉRISTIQUES

Le moteur est commandé à distance via un signal électrique qui permet de gérer tous les moteurs avec un seul levier. (uniquement type double).



## ROTATION SÉLECTIVE SUZUKI

P10

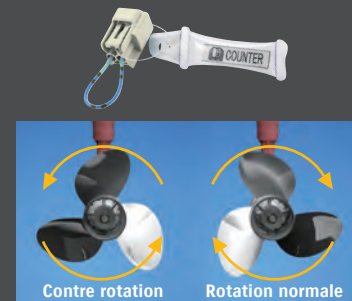

Fonction permettant de sélectionner la rotation normale ou la contre-rotation sur un hors-bord, par le biais d'un connecteur en option.

## FONCTIONNEMENT SILENCIEUX

P10

Les bruits à l'admission sont supprimés grâce à un résonateur, qui atténue le bruit du hors-bord et rend la navigation plus agréable.

### ÉQUIPEMENTS STANDARD

#### Durabilité et fiabilité



TOUS MODÈLES



TOUS MODÈLES



TOUS MODÈLES



TOUS MODÈLES



(en option\*1)  
TOUS MODÈLES



(en option)  
TOUS MODÈLES

#### Performance



TOUS MODÈLES



TOUS MODÈLES



TOUS MODÈLES



Sauf DF150A

#### Agrément et confort



TOUS MODÈLES



(en option\*2)  
TOUS MODÈLES



TOUS MODÈLES



(en option\*2)  
TOUS MODÈLES

#### Écologie et consommation



TOUS MODÈLES

### ÉQUIPEMENTS ADDITIONNELS POUR MODÈLES À COMMANDES ÉLECTRONIQUES

#### Agrément et confort



DF200AP  
DF175AP  
DF150AP



DF200AP  
DF175AP  
DF150AP

\*1 Disponible avec écrans SMD/SMG4

\*2 Disponible avec écrans SMD/SMG4/panneau de commande Troll Mode

SPÉCIFICATIONS/CARACTÉRISTIQUES P38

# 4 CYLINDRES EN LIGNE 140-70CH

◆ Commandes électroniques DF140BG / DF115BG

◆ Commandes mécaniques DF140B / DF115B / DF100C, DF100B / DF90A / DF80A / DF70A



**DF140BG**  
**DF115BG**

COMMANDES ÉLECTRONIQUES

avec MPC



**DF140B**  
**DF115B**  
**DF100C\***

COMMANDES MÉCANIQUES

avec MPC

\*uniquement disponible en noir



# DF100B

DF90A / DF80A / DF70A

## COMMANDES MÉCANIQUES

■ Modèle à barre franche disponible (pour 90CH et 70CH).

## COLLECTE DES MICROPLASTIQUES

Comment les produits Suzuki peuvent-ils être utilisés pour réduire les déchets microplastiques en mer ? Existe-t-il des moyens pour résoudre ce problème, sans sacrifier les performances du moteur ou nuire à l'environnement ?

Nous avons relevé ce défi et avons eu l'idée de mettre au point un dispositif de collecte des microplastiques (MPC).

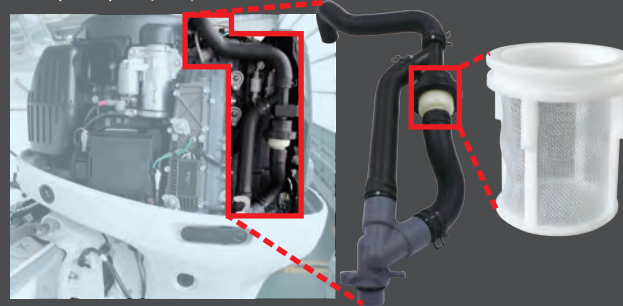

Eau de mer polluée

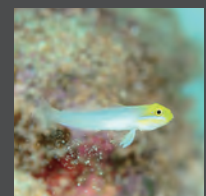

Le MPC contribue à limiter la pollution



MATÉRIAUX COLLECTÉS

MODÈLE ACTUEL



MODÈLE ÉQUIPÉ DU DISPOSITIF

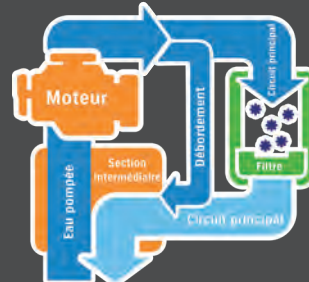

### CARACTÉRISTIQUES

- Le dispositif ne nuira pas aux performances du moteur, même en cas de colmatage du filtre car l'eau utilisée est captée après le circuit de refroidissement.
- N'a aucun effet négatif sur l'environnement.

## ÉQUIPEMENTS STANDARD

### Durabilité et fiabilité



SYSTÈME ANTICORROSION

TOUS MODÈLES



CHAÎNE DE DISTRIBUTION AUTO-RÉGLABLE

TOUS MODÈLES



SYSTÈME DE DÉTECTION D'EAU

TOUS MODÈLES



LIMITEUR D'INCLINAISON

TOUS MODÈLES



SDSM+

(en option\*)

TOUS MODÈLES



ENTRÉE D'EAU SECONDAIRE

(en option)

DF140BG/DF115BG

DF140B/DF115B



SYSTÈME DE DÉMARRAGE MAINS LIBRES

(en option)

TOUS MODÈLES

### Agrément et confort



TROLL MODE

(en option\*)

MODÈLES À COMMANDES À DISTANCE (de série)

MODÈLES À BARRE FRANCHE



SYSTÈME EASY START

TOUS MODÈLES



FONCTIONNEMENT SILENCIEUX

DF140BG/DF115BG

DF140B/DF115B



TRIM AUTOMATIC

(en option\*)

DF140BG/115BG,

DF140B/115B

### Performance



TÊTE MOTRICE DÉCALÉE

TOUS MODÈLES



RAPPORT DE RÉDUCTION 2,59

TOUS MODÈLES

### Écologie et consommation



LEAN BUR

TOUS MODÈLES

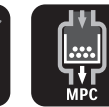

MPC

DF140BG/DF115BG

DF140B/DF115B

## ÉQUIPEMENTS ADDITIONNELS POUR MODÈLES À COMMANDES ÉLECTRONIQUES

### Agrément et confort



SUZUKI PRECISION CONTROL

DF140BG

DF115BG

\*1 Disponible avec écrans SMD/SMG4

\*2 Disponible avec écrans SMD/SMG4/panneau de commande Troll Mode

SPÉCIFICATIONS/CARACTÉRISTIQUES P37 P38

# 3 CYLINDRES EN LIGNE 60-25CH

DF60AV

DF60A / DF50A / DF40A

DF30A / DF25A



## DF60AV

**EMBASE À FORTE POUSSÉE**

■ Modèle à barre franche disponible

## DF60A

DF50A / DF40A

■ Modèle à barre franche et modèle à relevage assisté disponibles

\*1 Disponible avec écrans SMD/SMG4

\*2 Disponible avec écrans SMD/SMG4/panneau de commande Troll Mode



### ÉQUIPEMENTS STANDARD

#### Durabilité et fiabilité



SYSTÈME ANTICORROSION  
TOUS MODÈLES



LIMITEUR D'INCLINAISON  
TOUS MODÈLES (sauf modèles à relevage assisté & DF50A/40A)



CHAÎNE DE DISTRIBUTION AUTO-RÉGLABLE  
TOUS MODÈLES



SDSM+  
(en option\*1)  
TOUS MODÈLES



ENTRÉE D'EAU SECONDAIRE  
DF60A  
DF50A  
DF40A

#### Performance



EMBASE À FORTE POUSSÉE  
DF60AV  
DF50AV

#### Agrément et confort



TROLL MODE  
(en option\*2)  
TOUS MODÈLES

#### Écologie et consommation



SYSTÈME EASY START  
TOUS MODÈLES

#### Écologie et consommation



LEAN BURN  
TOUS MODÈLES



## EMBASE À FORTE POUSSÉE

Ces moteurs hors-bord sont équipés d'engrenages conçus avec un rapport de réduction de 2,42, supérieur à celui du modèle standard, au niveau de l'embase. Combiné à une grande hélice de 14 pouces (36cm), ce puissant système peut générer une forte poussée en marche avant. Un système idéal pour les bateaux les plus lourds.

### AVANTAGES

- Navigation puissante et manœuvres précises même avec de fortes charges.
- Puissance exceptionnelle pour entraîner des hélices de grand diamètre.

### Comparaison de taille : DF60AV vs DF60A

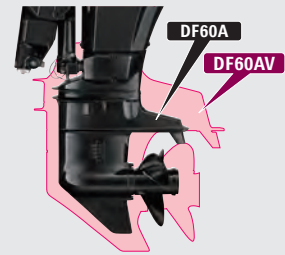

	DF60AV	DF60A
RAPPORT DE RÉDUCTION	2,42	2,27



## CHAÎNE DE DISTRIBUTION AUTO-RÉGLABLE

La chaîne de distribution, plongée dans un bain d'huile, est assortie d'un tendeur de chaîne hydraulique automatique.

### AVANTAGES

- Plus durable qu'une courroie.
- Sans entretien.



## INJECTION D'ESSENCE ÉLECTRONIQUE SANS BATTERIE

P11

Cette technologie garantit un démarrage plus rapide, un fonctionnement plus souple et une accélération supérieure sans batterie.

## TROLL MODE + SMG4

P31



Permet de commander le système Troll Mode à partir de la jauge multifonction.



# DF30A

DF25A

INJECTION D'ESSENCE  
ÉLECTRONIQUE SANS BATTERIE

- Modèle à relevage assisté disponible
- Modèle à commande à distance disponible



## ÉQUIPEMENTS STANDARD

### Durabilité et fiabilité



SYSTÈME  
ANTICORROSION



SDSM+  
(en option\*1)  
TOUS MODÈLES

### Écologie et consommation



LEAN BURN



LESS  
INJECTION D'ESSENCE  
SANS BATTERIE

\*1 Disponible avec écrans SMD/SMG4

SPÉCIFICATIONS/CARACTÉRISTIQUES P39

# GAMME PORTABLE 20-2.5CH

DF20A / DF15A / DF9.9B

DF9.9A / DF8A

DF6A / DF5A / DF4A

DF2.5



## DF20A

DF15A / DF9.9B

INJECTION D'ESSENCE ÉLECTRONIQUE SANS BATTERIE

■ Modèle à commande à distance disponible

## DF9.9A

DF8A

## DF6A

DF5A / DF4A

REMISAGE 3 POSITIONS



## RÉSERVOIR EN POSITION HAUTE

P10

Le réservoir de carburant intégré en position haute et la valve unidirectionnelle alimentent le moteur par gravité.

## REMISAGE 3 POSITIONS

P10

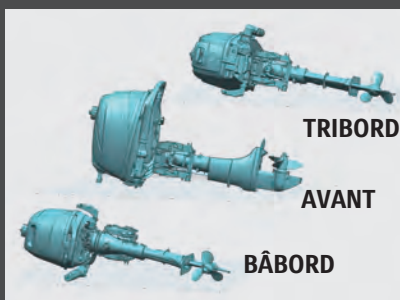

Le hors-bord est conçu pour pouvoir être déposé et placé indifféremment sur l'un de ses 3 côtés pour le remisage.



# DF2.5

### ÉQUIPEMENTS STANDARD

#### Durabilité et fiabilité



SYSTÈME ANTICORROSION

TOUS MODÈLES



SDSM+

(en option\*1)  
DF20A  
DF15A  
DF9.9B

#### Agrément et confort



REMISAGE 3 POSITIONS

DF6A  
DF5A  
DF4A



RÉSERVOIR EN POSITION HAUTE

DF6A  
DF5A  
DF4A

#### Écologie et consommation



LEAN BURN

DF20A  
DF15A  
DF9.9B



LESS  
INJECTION D'ESSENCE SANS BATTERIE

DF20A  
DF15A  
DF9.9B

\*1 Disponible avec écrans SMD/SMG4

SPÉCIFICATIONS/CARACTÉRISTIQUES **P40**

# PERFORMANCE

## UN CONCENTRÉ DE TECHNOLOGIES

### UNE STRUCTURE DE MOTEUR UNIQUE À SUZUKI. TÊTE MOTRICE DÉCALÉE ET SYSTÈME DE RÉDUCTION À 2 ÉTAGES

#### AVANTAGES

- Les moteurs Suzuki, avec leur rapport de réduction et leur couple élevés, offrent des performances optimales, même dans des environnements de travail exigeants. C'est pourquoi ils ont la préférence des professionnels de la mer.
- Moins de vibrations
- More compact.
- Stabilité de la direction.

#### RAPPORT DE RÉDUCTION DANS CHAQUE CATÉGORIE

	DF40A-DF60A	DF50AV-DF60AV	DF70A-DF100B	DF100A-DF140B(BG)	DF150A(AP)-F200A(AP)	DF200-DF250	DF250AP-DF300AP	DF300B-DF350A
SUZUKI	2,27	2,42	2,59	2,59	2,50	2,29	2,08	2,29
2Stage Reduction			✓	✓	✓	✓	✓	✓

1er étage de réduction :  
30/36 = 1,20

2nd étage de réduction :  
12/25 = 2,08

Total : 2,50:1

**DF200A**

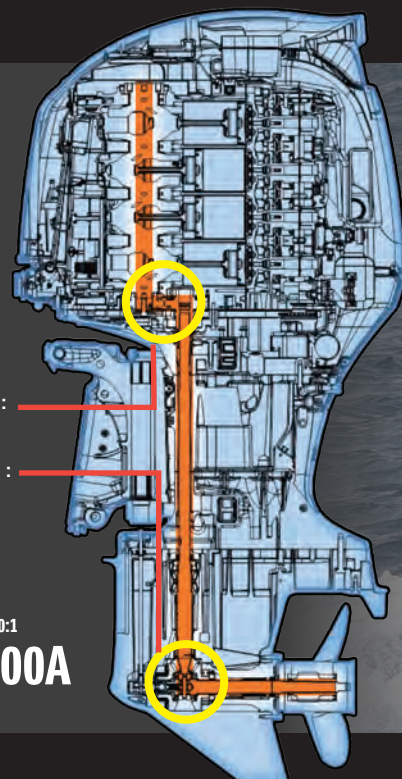

# LIGNE DE VIE DES MOTEURS

Voici les retours de données communiquées par nos clients, qui ont utilisé leur moteur Suzuki durant plusieurs années. Ces moteurs ont fonctionné sur de longues périodes et sont toujours en activité.\*

Nous souhaitons exprimer notre sincère reconnaissance à ces fidèles clients et continuerons à leur fournir des moteurs Suzuki de plus en plus durables.

\*Données de janvier 2023

#### NORVÈGE



**DF140A**

**3 116 heures**

Pêche professionnelle

#### CHINE



**DF140A**

**4 291 heures**

Pêche professionnelle

#### JAPON

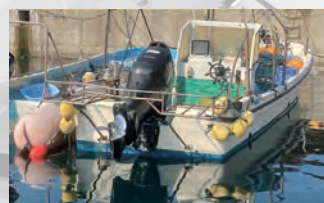

**DF150T**

**3 513 heures**

Pêche professionnelle

#### ÉMIRATS ARABES UNIS



**DF250 (Triple engine)**

**4 633 heures**

**5 851 heures**

**4 632 heures**

Pêche professionnelle

### Suzuki met la priorité sur la durabilité de ses moteurs afin de satisfaire au mieux sa clientèle.

Données récoltées via le SDS (SUZUKI DIAGNOSTIC SYSTEM) et le SDMS (SUZUKI DIAGNOSTIC SYSTEM MOBILE) lors des entretiens périodiques.

- Les résultats peuvent varier en fonction des conditions (type de bateau, dimensions, poids, conditions climatiques etc...)
- Les chiffres ci-dessus représentent des valeurs mesurées et non des données pour la garantie.
- Les chiffres ci-dessus indiquent le nombre d'heures de fonctionnement relevé lors du dernier entretien périodique.



## Sergio Davi s'aventure d'Italie à New York avec Suzuki DF350A



# SUZUKI

## La parole aux clients

Voici les retours de données communiqués par nos clients, qui ont utilisé leur moteur Suzuki durant plusieurs années. Ces moteurs ont fonctionné sur de longues périodes et sont toujours en activité.\*

Nous souhaitons exprimer notre sincère reconnaissance à ces fidèles clients et continuerons à leur fournir des moteurs Suzuki de plus en plus durables.

### THAÏLANDE



**DF250** (Triple engine)

**2 957** heure

**2 846** heure

**2 972** heure

Transport

### GUATEMALA



**DF115**

**6 163** heure

Pêche de loisir



### CONDITIONS PRÉALABLES

- Entretien périodique régulier
- Pas de changement de moteur

# Gamme à commandes électroniques

## Vous garantir une expérience de navigation inédite pour un plaisir ULTIME

La commande électronique Suzuki Precision Control est un système de commande informatisé évolué qui remplace les câbles de commande mécanique par un câblage électronique, éliminant les sources de frottements et de résistance. Aux commandes, vous appréciez la souplesse au niveau de l'accélérateur et du changement de rapports. En coulisse, le calculateur transmet en temps réel les ordres aux actionneurs du moteur, pour un contrôle précis de l'accélération et des changements de rapports plus souples, plus francs.



### Options exclusives

**FURUNO**

## FishHunter™ Drive

FishHunter™ offre des fonctionnalités exclusives sur certains modèles hors-bord équipés du Furuno NAVpilot-300. Ces nouvelles technologies comprennent un pilotage automatique amélioré et des techniques avancées pour le jigging ou la pêche à la traîne.

Disponible sur tous les modèles SPC (DF350AMD/300BMD, DF350A/325A/300B, DF300AP/250AP, DF200AP/175AP/DF150AP, DF140BG/115BG)



**NAVpilot**  
NAVpilot-300



Les équipements suivants sont nécessaires pour l'utilisation du FishHunter™ Drive:

Fournisseur	Produit		Note
SUZUKI	Moteurs hors-bord (modèles DBW après l'année 2022)		
	Passerelle	34923-96L12	
	Module de Commande (BCM)	36770-98L03	Inclus dans les kits DBW. Voir pages 10 à 17.
Furuno	NAVpilot-300		
	SATELLITE COMPASS5(TM)/GPS+Capteur de cap		
	Furuno Ecran multifonction		L'écran requis pour Route Smoothing™

Changements de rapports souples

Montage simplifié

Commande exclusive

Faible consommation

Boîtier pupitre double



### Contrôle de vitesse

Le pré-réglage du régime moteur permet au bateau de naviguer à une vitesse constante.



### Route Smoothing™

Diminue la vitesse du bateau pour amorcer les virages vers le waypoint suivant en toute sécurité. À l'approche du waypoint final, le bateau ralentit et active le Point Lock™ automatiquement pour rester à destination.



### Point Lock™

Une véritable ancre virtuelle qui maintient une position stationnaire du bateau en contrôlant le gouvernail et l'accélérateur, contrant les effets du vent et du courant.

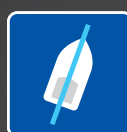

### MODE SABIKI™

Le verrouillage SABIKI™ contrôle à la fois le gouvernail et l'accélérateur pour maintenir le cap du navire, libérant ainsi le pêcheur pour qu'il se concentre à 100% sur le jigging et les autres techniques de pêche.

# Le réseau intranet du bateau



Syncro-Eye est un système complet développé par Suzuki permettant de « connecter » différents appareils (écrans, système de démarrage mains libres...) de façon à ce qu'ils puissent être parfaitement synchronisés. Ce système innovant contribue également à améliorer la technologie de commande du bateau en « détectant » les diverses situations rencontrées par celui-ci dans son environnement et s'avère totalement compatible avec les nouvelles technologies.

## Les technologies Suzuki

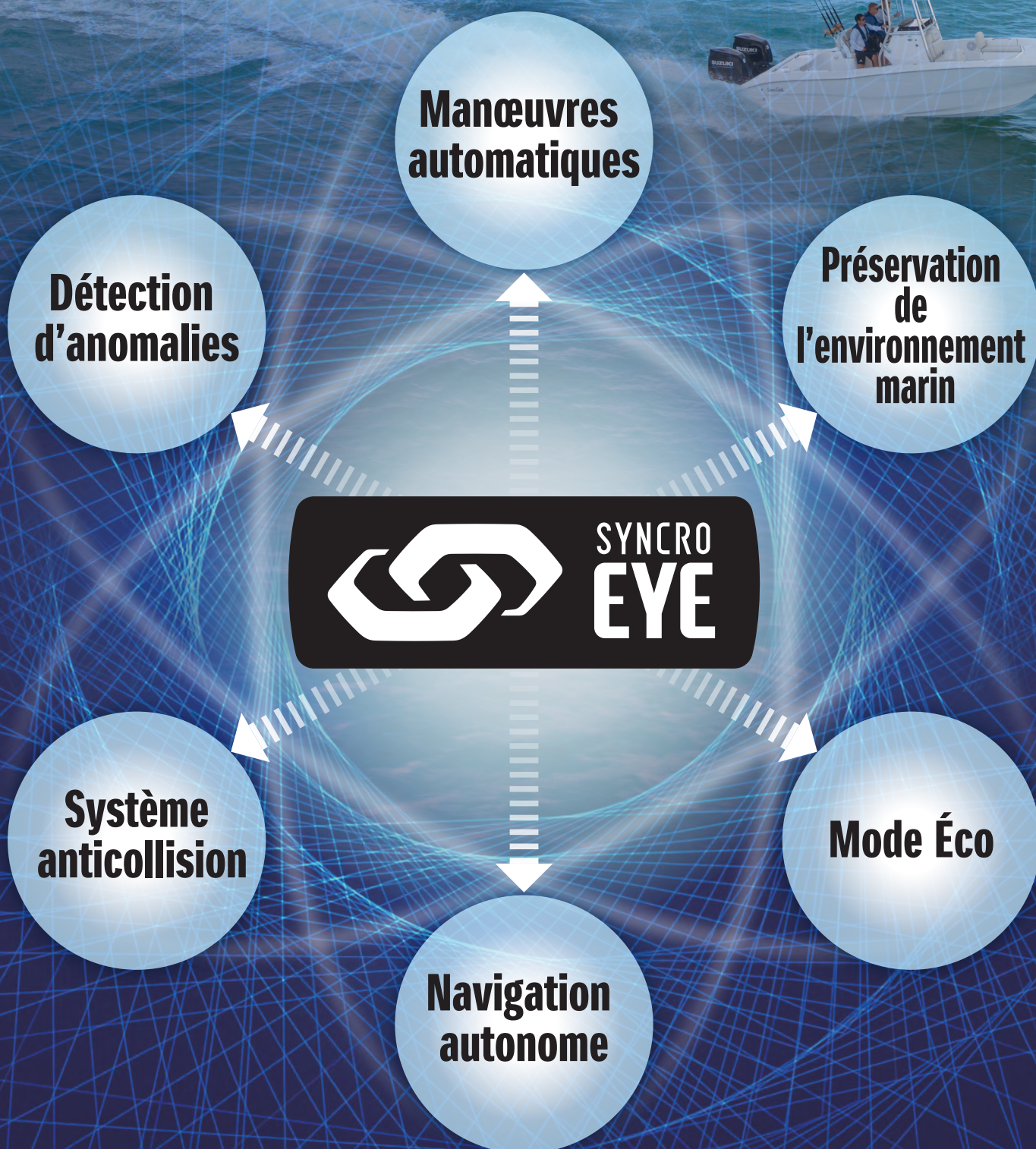

## SUZUKI DIAGNOSTIC SYSTEM MOBILE PLUS (SDSM+)

▶ À PARTIR DU DF9.9B\*

\*Disponible avec écrans SMD/SMG4

Le SDSM+ enrichit votre expérience marine.

\*SDSM+ est une application gratuite. Un écran SMG4/SMD est nécessaire pour accéder aux données moteur

### 3 fonctions de l'application SDSM+

#### 1. Planifiez votre sortie grâce aux prévisions météo

- + Vous pouvez organiser votre plan de navigation en fonction de la météo, vitesse du vent, hauteur des vagues, en un point donné.
- + L'application fournit également les prévisions météo qui sont constamment mises à jour.

#### 2. Contrôles sur le bateau et le moteur avant le départ

- + Vous pouvez contrôler certains éléments du moteur en fonction des données enregistrées.
- + Vous pouvez transmettre les données à votre distributeur afin de raccourcir les temps d'intervention.

#### 3. Téléchargement des données moteur

- + Vous avez accès au statut du moteur et à vos données de conduite.
- + Vous pouvez transmettre les données à votre distributeur afin de raccourcir les temps d'intervention.



Apple et le logo Apple sont des marques d'Apple Inc., déposées aux États-Unis et dans d'autres pays.  
App Store est une marque de service d'Apple Inc., déposée aux États-Unis et dans d'autres pays.

Google Play et le logo Google Play sont des marques de Google LLC.

### Téléchargement des données moteur

1. Le hors-bord convertit les données moteur en un QR code\* affiché sur l'écran SMG4 ou SMD.
2. Ouvrez l'application et scannez le QR code. L'application intégrera les données sous forme de pièce jointe dans un email.
3. Envoyez l'email à votre distributeur SUZUKI afin de raccourcir le temps d'intervention.

\*QR Code est une marque déposée de DENSO WAVE.



Plus d'informations  
sur notre site internet

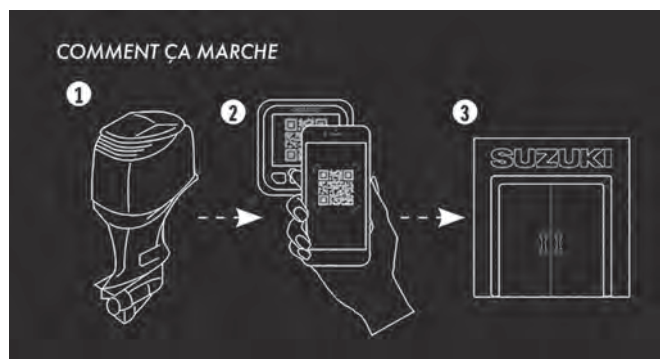

# PIÈCES ET ACCESSOIRES

## SUZUKI PRECISION CONTROL pour le système à commandes électroniques



Scannez le QR code pour voir la vidéo

►DF350AMD/300BMD ►DF350A/325A/300B ►DF300AP/250AP ►DF200AP/175AP/150AP ►DF140BG/115BG

Le Suzuki Precision Control concentre le meilleur des technologies Suzuki pour système à commandes électroniques. Le SPC apporte une réponse instantanée et précise de l'accélérateur pour plus de contrôle.

### CARACTÉRISTIQUES

- Peut commander jusqu'à 6 moteurs.
- Un seul bouton pour démarrer tous les moteurs dans l'ordre, de bâbord à tribord.
- Le trim automatique est disponible avec les écrans SMD ou SMG4.
- Un seul levier pour piloter tous les moteurs (boîtier pupitre double uniquement).
- Le coupe circuit est désormais intégré à la commande latérale.

#### Boîtier de commande à distance

Boutons « Select » et « throttle only » directement intégrés à la commande SPC



Boîtier pupitre simple



Boîtier pupitre double



Boîtier latéral encastrable

#### Panneau de commande



#### Panneau de commande principal avec clé



## SYSTÈME DE DÉMARRAGE MAINS LIBRES\*

►Pour tous les modèles SPC et les DF200A/175A/150A, DF140B/115B,DF100B/90A/80A/70A

### CONCEPTION

#### Fonctionnement

1. Tenez-vous à proximité du tableau de commande avec la télécommande.
2. Appuyez sur le bouton « start/stop » pour démarrer le moteur.
3. Pour éteindre le moteur, appuyez de nouveau sur le bouton.



Télécommande

Zone de détection < 1m

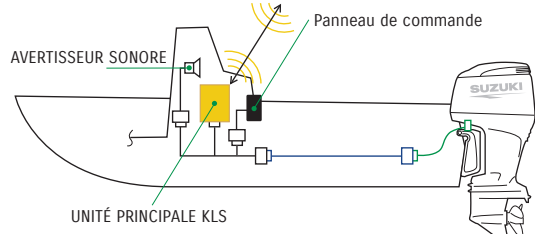

Scannez le QR code pour voir les vidéos

\*Veuillez contacter votre distributeur local Suzuki pour vérifier la disponibilité.

### CARACTÉRISTIQUES

- 3 types de panneau de commande disponibles : horizontal, vertical et séparé.
- Un seul bouton pour démarrer et arrêter jusqu'à 6 moteurs. Plus besoin de clé de contact.



## JAUGE MULTIFONCTION SUZUKI (SMG4)

La jauge multifonction Suzuki vous fournit toutes les informations nécessaires à la navigation sur un seul écran. Un zoom permet de mettre en valeur certains éléments pour améliorer encore plus la facilité d'utilisation.

SMG4



MODE JOUR



MODE NUIT

▶ À PARTIR DU DF9.9B

### SPÉCIFICATIONS

- Écran couleur 3,5".
- Taille : 105mm (L) x 105mm (H) x 16mm (P).
- Sortie NMEA2000.
- Fonctionne en mode analogique ou numérique, en mode jour ou en mode nuit.
- Affiche le QR code\* pour SDSM et SDSM+
- Fonction Troll Mode : permet de contrôler le système Troll Mode (modèles à partir de 2019, équipés du Troll Mode).

\*Le nom et le logo du QR code sont la propriété de DENSO WAVE

### MODE COMPTE-TOURS ANALOGIQUE ET COMPTEUR DE VITESSE

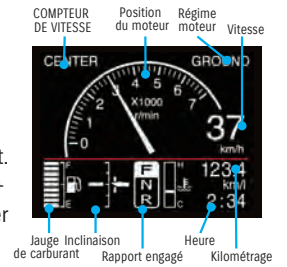

### Troll Mode



## CARACTÉRISTIQUES

### Menu en plusieurs langues



Anglais, Français, Italien, Allemand, Espagnol, Suédois, Norvégien, Finnois, Néerlandais, Portugais, Danois, Russe, Japonais.

### Trim automatique



Ajuste automatiquement l'assiette du bateau.



Suzuki Ultimate Rigging Selector est un nouveau site Web publié par SMC.

Ce site Web est conçu pour aider les utilisateurs à choisir le numéro de pièce dont ils auront besoin.

Articles Requis			
	NUMÉRO D'ARTICLE	NOM	QTÉ
KIT	67000-98L03-000	KIT, MONO MOTEUR, 1ère station	1
A	37100-98L00-000	PANNEAU D'INTERRUPTEUR PRINCIPAL	1
B	37803-98L00-000	PANNEAU D'INTERRUPTEUR D'URGENCE	1
C	36620-98L00-000	FAISCEAU DE CÂBLAGE PRINCIPAL (6,5m/21,3ft)	1
D	36620-98L20-000	Extension de FAISCEAU DE CÂBLAGE PRINCIPAL (2m/6,5ft)	1
E	37860-98L00-000	PANNEAU DE COMMANDE DE TROLL MODE	1
JAUGE	34011-96L44-000	JAUGE MULTIFONCTION SUZUKI (SMG4)	1
JAUGE	36001-88L00-000	KIT DE CÂBLES pour SMG4	1
Optionnel 1-1	34190-88L00-000	ENSEMBLE DE CAPTEUR, ROUE À PALETTES (Vitesse sur l'eau)	1
Optionnel 1-2	39950-88L02-000	MODULE RÉCEPTEUR GPS (Vitesse au sol)	1

Source unique MSC : vérifiez les détails du kit dans la section Liste des Pièces. Source unique MSC : 990C0-88317-000

Élément sélectionné

Cliquez ici pour voir la sélection actuelle.

Cliquez ici pour vérifier les composants du kit.



Série	V6,350-300HP	Modèle	DF350A	Type de contrôle	TELECOMMANDE/RC
Type de R/C (Télécommande)	SPC (électronique)	Nombre de Stations	SIMPLE	Nombre de Moteurs	SIMPLE
Type de Montage RC (Télécommande)	HAUT (simple)	Panneau de Commande	ALLUMAGE	Harnais principal	6,5m/21,3ft

# PIÈCES ET ACCESSOIRES

## HÉLICE WATERGRIP

WATERGRIP désigne une gamme d'hélices en acier inoxydable répondant précisément à vos besoins d'utilisation. En convertissant efficacement la puissance du moteur en force de propulsion, cette gamme d'hélices répond parfaitement à la demande de nos clients en quête de hors-bord plus gros, plus rapides et plus puissants.

Les hélices de la gamme WATERGRIP font appel à un nouveau système de bagues interchangeables de forme carrée qui réduit la perte de puissance.

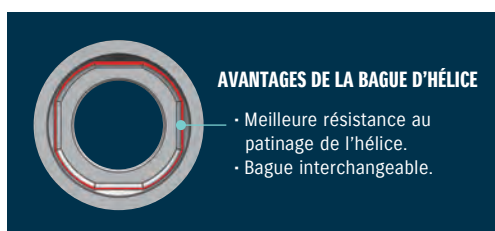

## BARRE FRANCHE MULTIFONCTION

►DF115B/100C ►DF100B/DF70A-90A ►DF60A/50AV/60AV ►DF40A/50A



### Principales caractéristiques



Compte-tours\* avec témoins.



Angle d'inclinaison de la barre franche, réglable en trois positions.



Commutateur\* de commande du Trim et Tilt électriques. Réglage de friction de la poignée d'accélérateur.



Commutateur\* de commande du Troll mode.

- Active le système SUZUKI Troll Mode et permet le contrôle du ralenti moteur jusqu'à 1 200tr/min par palier de 50tr/min.

\*Le compte-tour et les commutateurs de Trim, Tilt et Troll mode ne sont pas disponibles pour le 90AWQH.

## KITS D'ENTRETIEN

Pour un service fiable et rapide, Suzuki fournit des kits d'entretien. Chaque kit est composé de l'ensemble des pièces Suzuki nécessaires à l'entretien de votre moteur hors-bord.

Veillez contacter votre distributeur pour plus d'informations sur les contenus des kits et les modèles concernés.





# ECSTAR

HUILES ET PRODUITS CHIMIQUES D'ORIGINE

## Qu'est-ce que ECSTAR ?

ECSTAR désigne une marque mondiale d'huiles et de produits chimiques d'origine SUZUKI.

## La formule idéale

Toutes les huiles moteur d'origine agréées Suzuki ont été rigoureusement testées et certifiées par les ingénieurs de Suzuki. Vous pouvez être certain qu'elles vous permettront de maintenir votre hors-bord Suzuki en parfait état. Il pourra ainsi vous garantir les meilleures performances et une fiabilité optimale pendant toute sa durée de vie.

## Instructions de remplacement (huile moteur et huile de transmission)

Périodicité	1 <sup>ère</sup> fois	À 20 heures ou 1 mois*
	À partir de la 2 <sup>ème</sup> fois	Toutes les 100 heures ou tous les ans*

\*Selon première échéance

Ces instructions peuvent varier en fonction du modèle de hors-bord, des conditions d'utilisation, de la région, etc. Reportez-vous au manuel d'utilisation ou contactez votre distributeur agréé Suzuki pour obtenir de plus amples informations.

## Gamme ECSTAR pour MOTEURS HORS-BORD

HUILE MOTEUR  
SEMI-SYNTHÉTIQUE V7000



HUILE MOTEUR  
MINÉRALE V5000



HUILE DE TRANSMISSION  
SAE90



GRAISSE  
HYDROFUGE



La disponibilité peut varier selon les régions. Veuillez contacter votre distributeur local Suzuki.

# NOTRE HISTOIRE

En perpétuelle évolution, la marque Suzuki est riche d'une histoire exceptionnelle qui ne connaît pas de limites.

## D55

Commercialisation du premier hors-bord Suzuki, le D55.



### CARACTÉRISTIQUES

2 temps  
Type : monocylindre  
Cylindrée : 98cm<sup>3</sup>  
Puissance maximum : 4,0kW (5,5ch)

## DT200 Exanté

Le DT200 Exanté est le premier lauréat du prix du « Produit le plus innovant » décerné par la National Marine Manufacturers association (NMMA), sponsor du concours.



### CARACTÉRISTIQUES

2 temps  
Type : V6  
Cylindrée : 2 693cm<sup>3</sup>  
Puissance maximum : 147,1kW (200ch)

## DF60

Les DF60 et DF70 sont les premiers moteurs hors-bord 4 temps Suzuki équipés d'un système d'injection électronique. Les DF60 et DF70 ont remporté le « Prix NMMA de l'Innovation ».



### CARACTÉRISTIQUES

4 temps  
Type : 4 cylindres  
Cylindrée : 1 298cm<sup>3</sup>  
Puissance maximum : 44,1kW (60ch)

1965

1977

1987

1994

1997

2003

## DT5

Le DT5, moteur bicylindre compact de 5ch, a révolutionné un marché dominé par le monocylindre. Pour l'époque, la propulsion offerte était excellente.



### CARACTÉRISTIQUES

2 temps  
Type : bicylindre  
Cylindrée : 113cm<sup>3</sup>  
Puissance maximum : 3,7kW (5ch)

## DF9.9

Les DF9.9 et DF15 sont les premiers moteurs hors-bord 4 temps Suzuki.



### CARACTÉRISTIQUES

4 temps  
Type : bicylindre  
Cylindrée : 302cm<sup>3</sup>  
Puissance maximum : 7,3kW (9,9ch)

## DF250

Le DF250 est le premier moteur hors-bord 4 temps du marché à délivrer 184kW (250ch). Présentation de la gamme DF200/225/250, premiers moteurs hors-bord V6 à 4 temps de Suzuki. Le DF250 a remporté le « Prix NMMA de l'Innovation » à l'occasion de l'édition 2003 du Salon nautique international de Miami.



### CARACTÉRISTIQUES

4 temps  
Type : V6  
Cylindrée : 3 614cm<sup>3</sup>  
Puissance maximum : 184,0kW (250ch)

## DF300

Le DF300 est le premier moteur hors-bord V6 4 temps de 220,7kW (300ch) mis sur le marché et le premier doté d'un système de commandes électroniques à distance. Il a remporté le « Prix NMMA de l'innovation » en 2006.



### SPECIFICATIONS

4 temps  
Type : V6  
Cylindrée : 4 028cm<sup>3</sup>  
Puissance maximum : 220,7kW (300ch)

2006

2014

## DF350A

Suzuki présente le DF350A, un V6 4 temps de 257,4kW (350ch). Le nouveau fleuron de la marque présente des caractéristiques exclusives telles que l'innovant système à double hélice Suzuki. Il a remporté le « Prix NMMA de l'innovation » en 2017.



### SPECIFICATIONS

4 temps  
Type : V6  
Cylindrée : 4 390cm<sup>3</sup>  
Puissance maximum : 257,4kW (350ch)

2017

## Le 100ème anniversaire de la longue histoire de Suzuki

Avec 100 ans d'existence, l'expérience et la connaissance de l'automobile, de la moto et des moteurs hors-bord, Suzuki a développé des services et des technologies sans précédent dans l'univers de la mer.

Animée de l'esprit « Yamaika » (l'esprit de challenge, « Lançons-nous », « Relevons le défi ! »), Suzuki a évolué pour innover toujours plus et satisfaire ses clients du monde entier.

2020

## DF200AP

Les DF200A/DF200AP sont des moteurs hors-bord 4 cylindres basés sur le DF175. Le DF200AP adopte la rotation sélective Suzuki, première technologie au monde à intégrer les rotations normale et inversée. Le système de commande utilise un accélérateur électronique et un inverseur.



### CARACTÉRISTIQUES

4 temps  
Type : 4 cylindres en ligne  
Cylindrée : 2 867cm<sup>3</sup>  
Puissance maximum : 147,1kW (200ch)

## DF90AWQH

Le DF90AWQH a été développé pour répondre aux besoins de la pêche commerciale. Il s'agit du premier modèle de la gamme Cargo, première gamme Suzuki dédiée à la navigation professionnelle.



### CARACTÉRISTIQUES

4 temps  
Type : 4 cylindres en ligne  
Cylindrée : 1 502cm<sup>3</sup>  
Puissance maximum : 66,2kW (90ch)

## DF140BG

Le DF140BG est le premier 4-temps de 140ch à commandes électroniques (drive by wire). Il hérite de la fiabilité et du rendement énergétique du DF140A. Il atteint de meilleures performances et une meilleure longévité grâce à ses technologies de pointe.



### CARACTÉRISTIQUES

4 temps  
Type : 4 cylindres en ligne  
Cylindrée : 2 045cm<sup>3</sup>  
Puissance maximum : 84,6kW (140ch)

# SPÉCIFICATIONS ET CARACTÉRISTIQUES

## SPÉCIFICATIONS

	350AMD	300BMD	350A	325A	300B	300AP	250AP	250	225	200
Démarrateur	Électrique									
Hauteur recommandée du tableau (mm)	L:508 X:635 XX:762		X: 635 XX: 762			L: 508*3 X: 635 XX: 762		X: 635 XX: 762		L: 508 X: 635 XX: 762
Poids kg*1	L:345 X:352 XX:360		X: 330 XX: 338			L: 284 X: 290 XX: 299		X: 275 XX: 284		L: 264 X: 275 XX: 284
Type moteur	Double arbre à cames en tête, 24 soupapes									
Distribution	Chaîne									
Cylindrée (cm <sup>3</sup> )	4 390		4 390			4 028		3 614		
Puissance maximum (kW)	257,4	220,7	257,4	239,0	220,7	220,7	183,9	183,9	165,5	147,1
Alésage x course (mm)	98 x 97		98 x 97			98 x 89		95 x 85		
Plage d'utilisation (tr/min)	5,700-6,300	5,300-6,300	5,700-6,300	5,300-6,300		5,700-6,300	5,500-6,100	5,500-6,100	5,000-6,000	
Alimentation	Injection électronique		Injection électronique			Injection électronique		Injection électronique		
Capacité huile (L)	8,0		8,0			8,0		8,0		
Alternateur	12V 54A		12V 54A			12V 54A		12V 54A		
Inclinaison et relevage	Power Trim and Tilt		Power Trim and Tilt			Power Trim and Tilt		Power Trim and Tilt		
Rapport de réduction	2 29:1		2 29:1			2 08:1		2 29:1		
Commandes	DBW		Électronique			Électronique		Mécanique		
Carburant recommandé*2	RON94/AKI89	RON91/AKI87	RON94/AKI89	RON91/AKI87		RON94/AKI89		RON91/AKI87		
Choix d'hélice (pouces)	12"-31,5"		12"-31,5"			15"-27,5"(R/R) 17"-26"(C/R)		15"-27,5"(R/R) 17"-26"(C/R)		

Toutes les hélices sont du type à 3 pales. Pour de plus amples détails, veuillez prendre contact avec votre distributeur local.

\*1 Poids à sec : incluant les câbles de batterie, pas l'hélice ni l'huile moteur.

\*2 RON (Research Octane Number) : Indice d'octane ; AKI (anti-knock index) : indice anti-cliquetis (uniquement Amérique du Nord). \*3 DF300AP uniquement

## CARACTÉRISTIQUES

	350AMD	300BMD	350A	325A	300B	300AP	250AP	250	225	200
COLORIS	Noir	●	●	●	●	●	●	●	●	●
	Blanc	●	●	●	●	●	●	●	●	●
DIRECTION INTÉGRÉE	●	●								
SYSTÈME À DOUBLES AILETTES SUZUKI	●	●	●	●	●					
CHAÎNE DE DISTRIBUTION AUTO-RÉGLABLE	●	●	●	●	●	●	●	●	●	●
SYSTÈME ANTICORROSION SUZUKI	●	●	●	●	●	●	●	●	●	●
LIMITEUR DE RÉGIME	●	●	●	●	●	●	●	●	●	●
LIMITEUR D'INCLINAISON	●	●	●	●	●	●	●	●	●	●
SYSTÈME DE DÉTECTION D'EAU	●	●	●	●	●	●	●	●	●	●
SYSTÈME DE RINÇAGE	●	●	●	●	●	●	●	●	●	●
DOUBLE ENTRÉE D'EAU	●	●	●	●	●	●	●	●	●	●
ENTRÉE D'EAU SECONDAIRE										
SYSTÈME DE DÉMARRAGE MAINS LIBRES	○	○	○	○	○	○	○			
SDSM*1	○	○	○	○	○	○	○	○	○	○
TÊTE MOTRICE DÉCALÉE	●	●	●	●	●	●	●	●	●	●
SYSTÈME DE RÉDUCTION À DEUX ÉTAGES	●	●	●	●	●	●	●	●	●	●
EMBASE À FORTE POUSSÉE										
DOUBLE HÉLICE	●	●	●	●	●					
CALAGE VARIABLE DE LA DISTRIBUTION	●	●	●	●	●	●	●	●		
SYSTÈME D'ADMISSION À ÉTAGES MULTIPLES								●	●	
ROTATION SÉLECTIVE SUZUKI						●	●			
SUZUKI PRECISION CONTROL	●	●	●	●	●	●	●			
FONCTIONNEMENT SILENCIEUX	●	●	●	●	●					
RÉSERVOIR EN POSITION HAUTE										
TRIM AUTOMATIQUE*3	○	○	○	○	○	○	○			
RELEVAGE ASSISTÉ										
REMISAGE 3 POSITIONS										
SYSTÈME SUZUKI TROLL MODE*2	○	○	○	○	○	○	○			
SYSTÈME SUZUKI EASY START	●	●	●	●	●	●	●			
SYSTÈME SUZUKI LEAN BURN CONTROL	●	●	●	●	●	●	●			
DOUBLE INJECTEUR	●	●	●	●	●					
SYSTÈME DE CONTRÔLE PAR CAPTEUR D'OXYGÈNE						●	●			
POSITION EAUX PEU PROFONDES										

\*1 disponible avec écrans SMD/SMG4 \*2 disponible avec écrans SMD/SMG4/panneau de commande Troll Mode \*3 disponible avec écrans SMG4/SMD et SPC

	200AP	175AP	150AP	200A	175A	150A	140BG	115BG	140B	115B	100C
Démarrreur	Électrique										
Hauteur recommandée du tableau (mm)	L: 508 X: 635			L: 508 X: 635			L: 508 X: 635		L: 508 X: 635		
Poids kg*	L: 236 X: 241			L: 235 X: 240			L: 188 X: 192	L: 190 X: 194	L: 186 X: 190	L: 188 X: 192	
Type moteur	Double arbre à cames en tête, 16 soupapes										
Distribution	Chaîne										
Cylindrée (cm <sup>3</sup> )	2 867			2 867			2 045		2 045		
Puissance maximum (kW)	147,1	128,7	110,3	147,1	128,7	110,3	103,0	84,6	103,0	84,6	73,6
Alésage x course (mm)	97 x 97			97 x 97			86 x 88		86 x 88		
Plage d'utilisation (tr/min)	5 500-6 100		5 000-6 000	5 500-6 100		5 000-6 000	5 700-6 300	5 000-6 000	5 700-6 300	5 000-6 000	
Alimentation	Injection électronique			Injection électronique			Injection électronique		Injection électronique		
Capacité huile (L)	8,0			8,0			5,5		5,5		
Alternateur	12V 44A			12V 44A			12V 40A		12V 40A		
Inclinaison et relevage	Trim et tilt relevage électriques			Trim et tilt relevage électriques			Trim et tilt relevage électriques		Trim et tilt relevage électriques		
Rapport de réduction	2,50:1			2,50:1			2,59:1		2,59:1		
Commandes	Électronique			Mécanique			Électronique		Mécanique		
Carburant recommandé*2	RON91/AKI87			RON91/AKI87			RON91/AKI87		RON91/AKI87		
Choix d'hélice (pouces)	15"-27,5"(R/R) 17"-26"(C/R)			15"-27,5"(R/R) 17"-26"(C/R)			15"-25"(R/R) 17"-23"(C/R)		15"-25"(R/R) 17"-23"(C/R)		

●=Équipement de série ○=Équipement en option

	200AP	175AP	150AP	200A	175A	150A	140BG	115BG	140B	115B	100C
COLORIS	Noir	●	●	●	●	●	●	●	●	●	●
	Blanc	●	●	●	●	●	●	●	●	●	●
DIRECTION INTÉGRÉE											
SYSTÈME À DOUBLES AILETTES SUZUKI											
CHAÎNE DE DISTRIBUTION AUTO-RÉGLABLE	●	●	●	●	●	●	●	●	●	●	●
SYSTÈME ANTICORROSION SUZUKI	●	●	●	●	●	●	●	●	●	●	●
LIMITEUR DE RÉGIME	●	●	●	●	●	●	●	●	●	●	●
LIMITEUR D'INCLINAISON	●	●	●	●	●	●	●	●	●	●	●
SYSTÈME DE DÉTECTION D'EAU	●	●	●	●	●	●	●	●	●	●	●
SYSTÈME DE RINÇAGE	●	●	●	●	●	●	●	●	●	●	●
DOUBLE ENTRÉE D'EAU											
ENTRÉE D'EAU SECONDAIRE							○	○	○	○	○
SYSTÈME DE DÉMARRAGE MAINS LIBRES	○	○	○	○	○	○	○	○	○	○	○
SDSM*1	○	○	○	○	○	○	○	○	○	○	○
TÊTE MOTRICE DÉCALÉE	●	●	●	●	●	●	●	●	●	●	●
SYSTÈME DE RÉDUCTION À DEUX ÉTAGES	●	●	●	●	●	●	●	●	●	●	●
EMBASE À FORTE POUSSÉE											
DOUBLE HÉLICE											
CALAGE VARIABLE DE LA DISTRIBUTION	●	●	●	●	●	●					
SYSTÈME D'ADMISSION À ÉTAGES MULTIPLES	●	●	●	●	●	●					
ROTATION SÉLECTIVE SUZUKI	●	●	●								
SUZUKI PRECISION CONTROL	●	●	●				●	●			
FONCTIONNEMENT SILENCIEUX	●	●	●	●	●	●	●	●	●	●	●
RÉSERVOIR EN POSITION HAUTE											
TRIM AUTOMATIQUE*3	○	○	○	○	○	○	○	○	○	○	○
RELEVAGE ASSISTÉ											
REMISAGE 3 POSITIONS											
SYSTÈME SUZUKI TROLL MODE*2	○	○	○	○	○	○	○	○	○	○	○
SYSTÈME SUZUKI EASY START	●	●	●	●	●	●	●	●	●	●	●
SYSTÈME SUZUKI LEAN BURN CONTROL	●	●	●	●	●	●	●	●	●	●	●
DOUBLE INJECTEUR											
SYSTÈME DE CONTRÔLE PAR CAPTEUR D'OXYGÈNE	●	●	●	●	●	●	●	●	●	●	●
POSITION EAUX PEU PROFONDES											

# SPÉCIFICATIONS ET CARACTÉRISTIQUES

## SPÉCIFICATIONS

	100B	90A	80A	70A
Démarreur	Électrique			
Hauteur recommandée du tableau (mm)	L: 508 X: 635			
Poids kg*1	L: 157 X: 161		L: 156 X: 160	
Type moteur	Double arbre à cames en tête, 16 soupapes			
Distribution	Chaîne			
Cylindrée (cm <sup>3</sup> )	1 502			
Puissance maximum (kW)	73,6	66,2	58,8	51,5
Alésage x course (mm)	75 x 85			
Plage d'utilisation (tr/min)	5 700-6 300		5 000-6 000	
Alimentation	Injection électronique			
Capacité huile (L)	4,3			
Alternateur	12V 27A			
Inclinaison et relevage	Trim et tilt relevage électriques			
Rapport de réduction	2,59:1			
Commandes	Mécanique			
Carburant recommandé*2	RON91/AKI87			
Choix d'hélice (pouces)	13"-25"(R/R)			

Toutes les hélices sont du type à 3 pales. Pour de plus amples détails, veuillez prendre contact avec votre distributeur local.

\*1 Poids à sec : incluant les câbles de batterie, pas l'hélice ni l'huile moteur.\*2 RON (Research Octane Number) : Indice d'octane ; AKI (anti-knock index) : indice anti-cliquetis (uniquement Amérique du Nord).\*3 DF300AP uniquement.

## CARACTÉRISTIQUES

	100B	90A	80A	70A
COLORIS	Noir	●	●	●
	Blanc	●	●	●
SYSTÈME À DOUBLES AILETTES SUZUKI				
CHAÎNE DE DISTRIBUTION AUTO-RÉGLABLE	●	●	●	●
SYSTÈME ANTICORROSION	●	●	●	●
LIMITEUR DE RÉGIME	●	●	●	●
LIMITEUR D'INCLINAISON	●	●	●	●
SYSTÈME DE DÉTECTION D'EAU	●	●	●	●
SYSTÈME DE RINÇAGE	●	●	●	●
DOUBLE ENTRÉE D'EAU				
ENTRÉE D'EAU SECONDAIRE				
SYSTÈME DE DÉMARRAGE MAINS LIBRES	○	○	○	○
SDSM *1	○	○	○	○
TÊTE MOTRICE DÉCALÉE	●	●	●	●
SYSTÈME DE RÉDUCTION À DEUX ÉTAGES	●	●	●	●
EMBASE À FORTE POUSSÉE				
DOUBLE HÉLICE				
CALAGE VARIABLE DE LA DISTRIBUTION				
SYSTÈME D'ADMISSION À ÉTAGES MULTIPLES				
ROTATION SÉLECTIVE SUZUKI				
SUZUKI PRECISION CONTROL				
FONCTIONNEMENT SILENCIEUX				
RÉSERVOIR EN POSITION HAUTE				
TRIM AUTOMATIQUE*4				
RELEVAGE ASSISTÉ				
REMISAGE 3 POSITIONS				
SYSTÈME SUZUKI TROLL MODE*2	○	○	○	○
SYSTÈME SUZUKI EASY START	●	●	●	●
SYSTÈME SUZUKI LEAN BURN CONTROL	●	●	●	●
DOUBLE INJECTEUR				
SYSTÈME DE CONTRÔLE PAR CAPTEUR D'OXYGÈNE				
POSITION EAUX PEU PROFONDES				

\*\*1 disponible avec écrans SMD/SMG4 \*2 disponible avec écrans SMD/SMG4/panneau de commande Troll Mode \*3 DF60A uniquement \*4 disponible avec écrans SMG4/SMD et SPC

	60A/50A/ 40A	30AQH	30A/25A	
Démarreur	Électrique	Électrique/Manuel	Électrique*5	Manuel
Hauteur recommandée du tableau (mm)	S: 381 L: 508 X: 635*3	L: 508	S: 381	S: 381 L: 508
Poids kg*1	S: 102 L: 104 X: 107*3	L: 70	S: 65	S: 62 L: 63
Type moteur	Double arbre à cames en tête, 12 soupapes		Simple arbre à cames en tête	
Distribution	Chaîne		Courroie	
Cylindrée (cm <sup>3</sup> )	941		490	
Puissance maximum (kW)	DF60A: 44,1 DF50A: 36,8 DF40A: 29,4	DF30A: 22,1 DF25A: 18,4		
Alésage x course (mm)	72,5 x 76		60,4 x 57	
Plage d'utilisation (tr/min)	DF60A/50A: 5 300-6 300 DF40A: 5 000-6 000	DF30A: 5 300-6 300 DF25A: 5 000-6 000		
Alimentation	Injection électronique		Injection d'essence électronique sans batterie	
Capacité huile (L)	2,7		1,5	
Alternateur	12V 19A		12V 14A	
Inclinaison et relevage	Trim et tilt relevage électriques		Relevage assisté	Trim et tilt relevage manuels
Rapport de réduction	2,27:1		2,09:1	
Commandes	Mécanique		Mécanique	
Carburant recommandé*2	RON91/AK187		RON91/AK187	
Choix d'hélice (pouces)	9"-17"		9"-15"	

● = Équipement de série ○ = Équipement en option

		60A/50A/ 40A	30AT/ 25AT	30AQH	30A/25A
COLORIS	Noir	●	●	●	●
	Blanc	●	●		
SYSTÈME À DOUBLES AILETTES SUZUKI					
CHAÎNE DE DISTRIBUTION AUTO-RÉGLABLE					
SYSTÈME ANTICORROSION					
LIMITEUR DE RÉGIME					
LIMITEUR D'INCLINAISON					
SYSTÈME DE DÉTECTION D'EAU					
SYSTÈME DE RINÇAGE					
DOUBLE ENTRÉE D'EAU					
ENTRÉE D'EAU SECONDAIRE					
SYSTÈME DE DÉMARRAGE MAINS LIBRES					
SDSM *1					
TÊTE MOTRICE DÉCALÉE					
SYSTÈME DE RÉDUCTION À DEUX ÉTAGES					
EMBASE À FORTE POUSSÉE					
DOUBLE HÉLICE					
CALAGE VARIABLE DE LA DISTRIBUTION					
SYSTÈME D'ADMISSION À ÉTAGES MULTIPLES					
ROTATION SÉLECTIVE SUZUKI					
SUZUKI PRECISION CONTROL					
FONCTIONNEMENT SILENCIEUX					
RÉSERVOIR EN POSITION HAUTE					
TRIM AUTOMATIQUE*4					
RELEVAGE ASSISTÉ					
REMISAGE 3 POSITIONS					
SYSTÈME SUZUKI TROLL MODE*2					
SYSTÈME SUZUKI EASY START					
SYSTÈME SUZUKI LEAN BURN CONTROL					
DOUBLE INJECTEUR					
SYSTÈME DE CONTRÔLE PAR CAPTEUR D'OXYGÈNE					
POSITION EAUX PEU PROFONDES					

# SPÉCIFICATIONS ET CARACTÉRISTIQUES

THE  
**ULTIMATE**  
OUTBOARD MOTOR

## SPÉCIFICATIONS

	20AT/ 15AT/9.9BT	20ATH	9.9BR	20A/15A/ 9.9B	9.9A/8A	6A/5A/4A	2.5
Démarreur	Électrique/Manuel		Électrique/Manuel		Manuel	Manuel	Manuel
Hauteur recommandée du tableau (mm)	S: 381*3 L: 508 X: 635*4	S: 381*5 L: 508 X: 635*5	S: 381 L: 508		S: 381 L: 508	S: 381 L: 508	S: 381 L: 508
Poids kg*1	S: 52,5*3 L: 54,5 X: 57*4	S: 53,5*5 L: 55,5 X: 58*5	S: 47 L: 48	S: 48 L: 49	S: 44 L: 45	S: 39 L: 41,5	S: 13,5 L: 14
Type moteur	Simple arbre à cames en tête					Soupapes en tête	
Distribution	Chaîne						
Cylindrée (cm)	327		327		208	138	68
Puissance maximum (kW)	DF20A: 14,7 DF15A: 11,0 DF9.9B: 7,3		DF9.9B: 7,3		DF9.9A: 7,3 DF8A: 5,9	DF6A: 4,4 DF5A: 3,7 DF4A: 2,9	1,8
Alésage x course (mm)	60,4 x 57		60,4 x 57		51 x 51	60,4 x 48	48 x 38
Plage d'utilisation (tr/min)	DF20A: 5 300-6 300 DF15A: 5 000-6 000 DF9.9B: 4 700-5 700		DF20A: 5 300-6 300 DF15A: 5 000-6 000 DF9.9B: 4 700-5 700		DF9.9A: 5 200-6 200 DF8A: 4 700-5 700	DF6A: 4 750-5 750 DF5A: 4 500-5 500 DF4A: 4 000-5 000	5 250-5 750
Alimentation	Injection d'essence électronique sans batterie				Carburateur	Carburateur	Carburateur
Capacité huile (L)	1,0		1,0		0,8	0,7	0,38
Alternateur	12V 12A		12V 12A	12V 6A	12V 6A	12V 5A (op.)	-
Inclinaison et relevage	Relevage électrique		Trim et tilt relevage manuels				
Rapport de réduction	2,08:1		2,08:1		2,08:1	1,92:1	2,15:1
Commandes	Mécanique		Mécanique		Mécanique	Mécanique	Mécanique
Carburant recommandé*2	RON91/AKI87		RON91/AKI87		RON91/AKI87	RON91/AKI87	RON91/AKI87
Choix d'hélice (pouces)	7"-12"		7"-12"		7"-11"	6"-7"	5,3/8"

Toutes les hélices sont du type à 3 pales. Pour de plus amples détails, veuillez prendre contact avec votre distributeur local.

\*1 Poids à sec : incluant les câbles de batterie, pas l'hélice ni l'huile moteur.\*2 RON (Research Octane Number) : Indice d'octane ; AKI (anti-knock index) : indice anti-cliquetis (uniquement Amérique du Nord).

\*3: DF20AT/DF9.9BT uniquement.\*4: DF9.9BT uniquement.\*5: DF9.9BTH uniquement.

## CARACTÉRISTIQUES

● = Équipement de série ○ = Équipement en option

	20AT/ 15AT/9.9BT	20ATH	9.9BR	20A/15A/ 9.9B	9.9A/8A	6A/5A/4A	2.5
COLORIS	Noir	●	●	●	●	●	●
	Blanc	●*3	●*4		●	●*5	
SYSTÈME À DOUBLES AILETTES SUZUKI							
CHAÎNE DE DISTRIBUTION AUTO-RÉGLABLE							
SYSTÈME ANTICORROSION	●	●	●	●	●	●	●
LIMITEUR DE RÉGIME	●	●	●	●	●	●	●
LIMITEUR D'INCLINAISON							
SYSTÈME DE DÉTECTION D'EAU							
SYSTÈME DE RINÇAGE	●	●	●	●	●	●	
DOUBLE ENTRÉE D'EAU							
ENTRÉE D'EAU SECONDAIRE							
SYSTÈME DE DÉMARRAGE MAINS LIBRES							
SDSM*1	○	○	○	○			
TÊTE MOTRICE DÉCALÉE							
SYSTÈME DE RÉDUCTION À DEUX ÉTAGES							
EMBASE À FORTE POUSSÉE							
DOUBLE HÉLICE							
CALAGE VARIABLE DE LA DISTRIBUTION							
SYSTÈME D'ADMISSION À ÉTAGES MULTIPLES							
ROTATION SÉLECTIVE SUZUKI							
SUZUKI PRECISION CONTROL							
FONCTIONNEMENT SILENCIEUX							
RÉSERVOIR EN POSITION HAUTE						●	
TRIM AUTOMATIQUE*4							
RELEVAGE ASSISTÉ							
REMISAGE 3 POSITIONS						●	
SYSTÈME SUZUKI TROLL MODE*2							
SYSTÈME SUZUKI EASY START							
SYSTÈME SUZUKI LEAN BURN CONTROL	●	●	●	●			
DOUBLE INJECTEUR							
SYSTÈME DE CONTRÔLE PAR CAPTEUR D'OXYGÈNE							
POSITION EAUX PEU PROFONDES			●	●	●	●	

\*1 disponible avec écrans SMD/SMG4.\*2 disponible avec écrans SMD/SMG4/panneau de commande Troll Mode.\*3: DF20AT/9.9BT uniquement.\*4: DF20ATH/9.9BTH uniquement.\*5: DF6A uniquement.



# MEMO

---

Lined writing area with a large, faint, gray Suzuki logo watermark in the center.

# MEMO

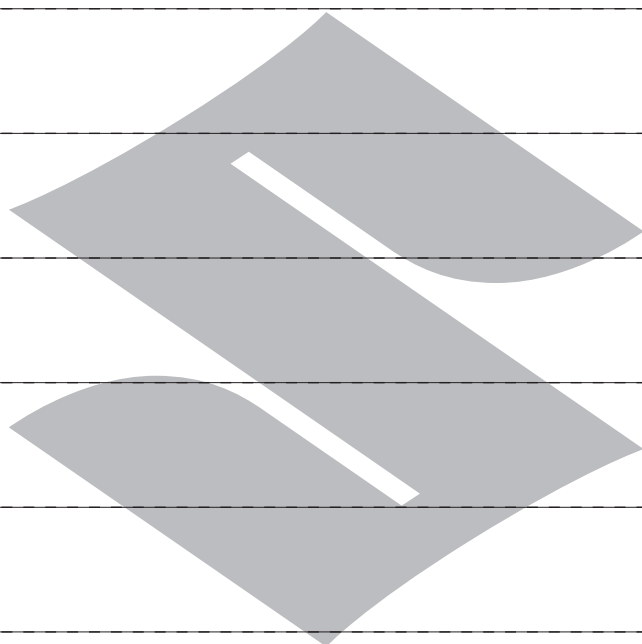

# MEMO

---

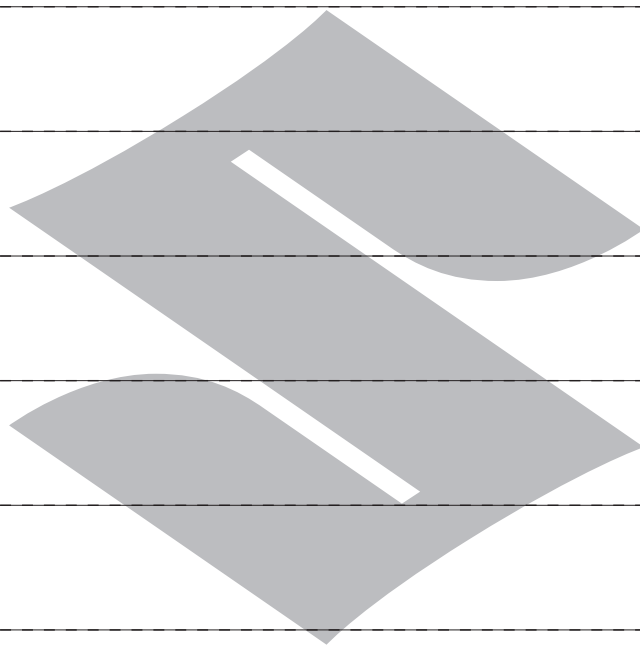

# THE ULTIMATE OUTBOARD MOTOR



Merci de lire attentivement le manuel d'utilisation. N'oubliez pas que navigation et consommation d'alcool ou autres drogues sont incompatibles. Le port d'un équipement individuel de flottaison, comme un gilet de sauvetage homologué, est vivement recommandé. Quand vous utilisez votre moteur hors-bord, pensez sécurité et responsabilité.

Suzuki vous encourage à utiliser votre bateau dans les meilleures conditions de sécurité, en respectant l'environnement marin.

Les caractéristiques, l'aspect, l'équipement, les coloris, les matériaux et autres éléments des produits SUZUKI représentés sur ce catalogue pourront être modifiés à tout moment et sans préavis par le fabricant. Ils pourront varier en fonction des conditions et contraintes locales. Certains modèles ne sont pas disponibles sur certains territoires. Un modèle peut être retiré du catalogue sans préavis. Nous vous invitons à contacter votre distributeur local agréé Suzuki pour toute question sur ces modifications. Les coloris disponibles peuvent être différents des coloris représentés dans ce catalogue.



## DB MOTEURS

Votre revendeur SUZUKI

[www.dbmoteurs.fr](http://www.dbmoteurs.fr)

03 28 64 36 36

[contactweb@dbmoteurs.fr](mailto:contactweb@dbmoteurs.fr)

**CONTACTEZ-NOUS POUR VOTRE ACHAT  
MOTEUR OU VOS PIÈCES DÉTACHÉES**

### Suzuki Motor Corporation

300 TAKATSUKA-CHO, MINAMI-KU, HAMAMATSU-SHI, SHIZUOKA 432-8611 JAPAN  
[www.globalsuzuki.com](http://www.globalsuzuki.com)

2024 OBM GENERAL CATALOG ENGLISH  
99999-C1024-001



produit Imprimé en France 2023 09  
EUROASIA INTERCONTINENTAL LINK S.A.R.L.  
SIRET 397740242 000 45

